

TKZ-E1030-1



TKZ-E1030-1
マッシュュー持針器
140mm

TKZ-E1031-2



マッシュュー持針器 仏型

製品番号	種別
TKZ-E1031-1	160mm
TKZ-E1031-2	190mm
TKZ-E1031-3	210mm

TKZ-E1032



BOXマッシュュー持針器

製品番号	種別
TKZ-E1032-1	160mm
TKZ-E1032-2	190mm
TKZ-E1032-3	210mm

TKZ-E1035

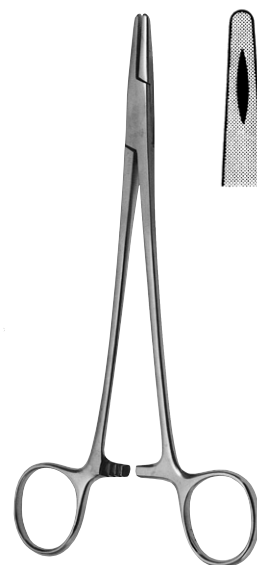

メーヨーヘガール持針器

製品番号	種別
TKZ-E1035-1	125mm
TKZ-E1035-2	140mm
TKZ-E1035-3	160mm
TKZ-E1035-4	190mm
TKZ-E1035-5	210mm

TKZ-E1036



ローゼル持針器

製品番号	種別
TKZ-E1036-1	190mm
TKZ-E1036-2	210mm

TKZ-E1053



チップ付ローゼル持針器

製品番号	種別
TKZ-E1053-1	190mm
TKZ-E1053-2	210mm

TKZ-HB2105

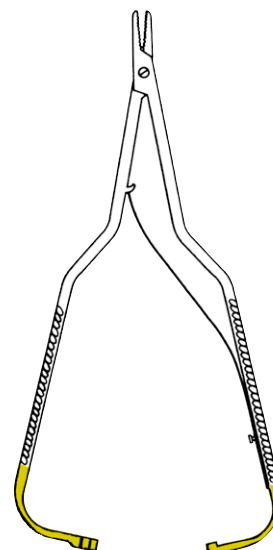

チップ付アルガ持針器

製品番号	種別
TKZ-HB2105-16	直 160mm 受
TKZ-HB2106-16	曲 160mm 受

※**受**は受注生産品です。※**終**は在庫が無くなり次第販売を終了致します。

TKZ-HB2202

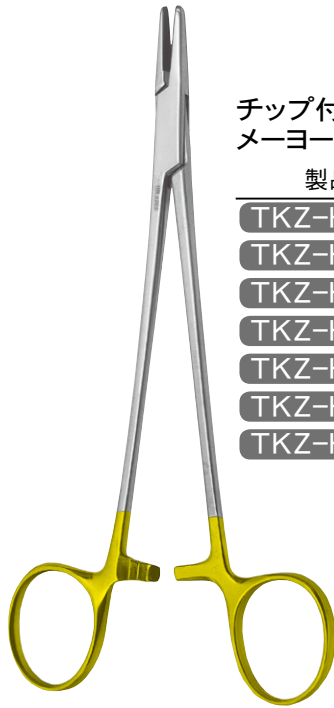

チップ付
メーヨーヘガール持針器

製品番号	種別
TKZ-HB2200	140mm
TKZ-HB2201	160mm
TKZ-HB2202	180mm
TKZ-HB2203	200mm
TKZ-HB2204	230mm
TKZ-HB2205	260mm
TKZ-HB2206	300mm

TKZ-HB2217



チップ付
クライルウッド持針器
先細タイプ

製品番号	種別
TKZ-HB2215	150mm
TKZ-HB2216	180mm
TKZ-HB2217	200mm
TKZ-HB2218	230mm
TKZ-HB2220	260mm

TKZ-HB2213

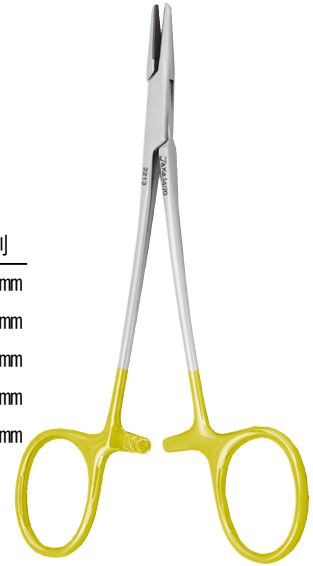

TKZ-HB2213
チップ付ハルセー持針器
先細タイプ 125mm

TKZ-HB2209



チップ付オルセンヘガール
剪刀付持針器

製品番号	種別
TKZ-HB2208	140mm
TKZ-HB2209	160mm
TKZ-HB2210	180mm

TKZ-HB2212



TKZ-HB2212
チップ付 フェノチェット持針器
260mm

TKZ-HB2219



TKZ-HB2219
チップ付ヘニー持針器
200mm

※**受**は受注生産品です。※**終**は在庫が無くなり次第販売を終了致します。

TKZ-HB2221



TKZ-HB2221
チップ付ストラッテ持針器
230mm

TKZ-HB2232



チップ付マッチュー持針器
仏型 BOX

製品番号	種別
TKZ-HB2231	170mm
TKZ-HB2232	200mm
TKZ-HB2233	230mm

TKZ-HB2234



チップ付マッチュー持針器 細型
仏型 BOX

製品番号	種別
TKZ-HB2234	190mm
TKZ-HB2235	210mm

TKZ-RU6083-14/1

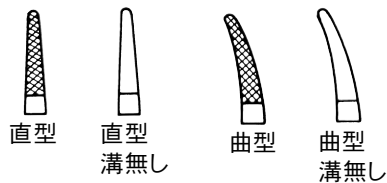



チップ付カストロビエホ持針器
Castroviejo 145mm/ 5³/₄"

製品番号	種別
TKZ-RU6082-14/1	直型
TKZ-RU6082-14/2	直型 溝無し
TKZ-RU6083-14/1	曲型
TKZ-RU6083-14/2	曲型 溝無し

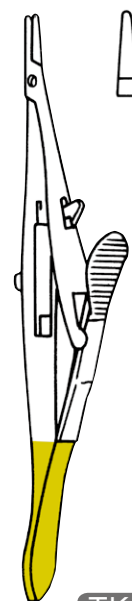
TKZ-RU6084-14



TKZ-RU6084-14
チップ付カルト持針器 
Kalt 140mm/ 5¹/₂"
直型 溝無し

※は受注生産品です。※は在庫が無くなり次第販売を終了致します。

TKZ-RU6090-21

TKZ-RU6085-13

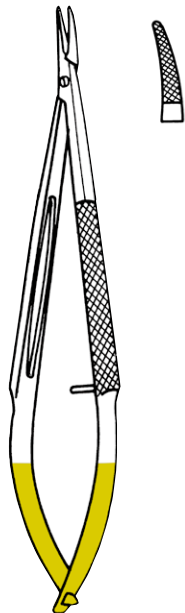

TKZ-RU6085-13
チップ付バラック持針器
Barraquer130mm/ 5”
反型

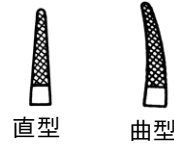
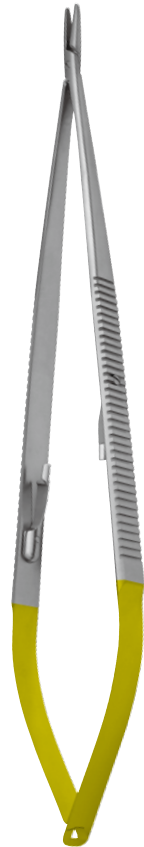

チップ付ヤコブソン持針器
Jacobsen

製品番号	種別
TKZ-RU6090-18	180mm/ 7” 直型
TKZ-RU6090-21	210mm/ 8 ¹ / ₄ ” 直型
TKZ-RU6091-18	180mm/ 7” 曲型
TKZ-RU6091-21	210mm/ 8 ¹ / ₄ ” 曲型

TKZ-K1749-21



TKZ-K1749-21
チップ付バウムガルテン
ワイヤー鉗子兼持針器
Baumgarten 200mm/8”

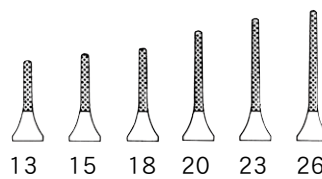

チップ付ライダー持針器
Ryder

製品番号	種別
TKZ-K1756-13	130mm/ 5”
TKZ-K1756-15	150mm/ 6”
TKZ-K1756-18	180mm/ 7”
TKZ-K1756-20	200mm/ 8”
TKZ-K1756-23	230mm/ 9”
TKZ-K1756-26	260mm/ 10 ¹ / ₄ ”

TKZ-K1756-18

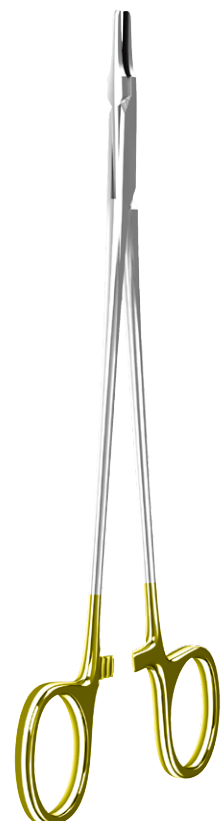

※**受**は受注生産品です。※**終**は在庫が無くなり次第販売を終了致します。

TKZ-K1768-13

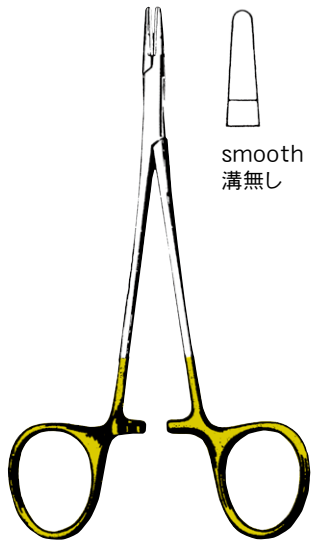

TKZ-K1768-13
チップ付ウェブスター持針器
Webster 130mm/5"

TKZ-RU6100



TKZ-RU6100
マイクロサージャリー用
持針器 直 150mm

TKZ-RU6110



TKZ-RU6110
マイクロサージャリー用
持針器 反 150mm

TKZ-RU6120



TKZ-RU6120
マイクロサージャリー用
持針器 直 110mm

TKZ-RU6130



TKZ-RU6130
マイクロサージャリー用
持針器 反 110mm

TKZ-X015

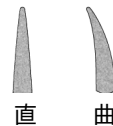

マイクロ持針器 D/D付 150mm

製品番号	種別
TKZ-X015	直 ラチェット付
TKZ-X019	曲 ラチェット付

※**受**は受注生産品です。※**終**は在庫が無くなり次第販売を終了致します。

TKZ-E995-2



TKZ-E996-3



クレブラント結紮糸輸送器
持針器状 170mm

製品番号	種別
TKZ-E995-1	右
TKZ-E995-2	左

クレブラント結紮糸輸送器
剪刀状

製品番号	種別
TKZ-E996-1	右 130mm
TKZ-E996-2	左 130mm
TKZ-E996-3	右 165mm
TKZ-E996-4	左 165mm

TKZ-E1005-3

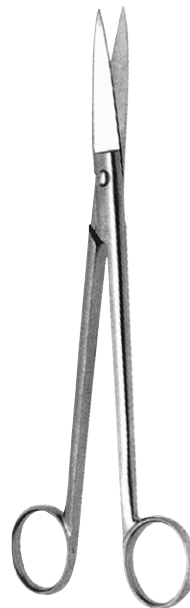

TKZ-E1005-2



糸切剪刀 鈎ナシ

製品番号	種別
TKZ-E1005-1	直型 140mm
TKZ-E1005-2	反型 140mm
TKZ-E1005-3	直型 180mm
TKZ-E1005-4	反型 180mm

TKZ-E1006



TKZ-E1006
三宅糸切剪刀
100mm 受

TKZ-E1007



グッセロー糸切剪刀

製品番号	種別
TKZ-E1007-1	140mm
TKZ-E1007-2	180mm

TKZ-F1207

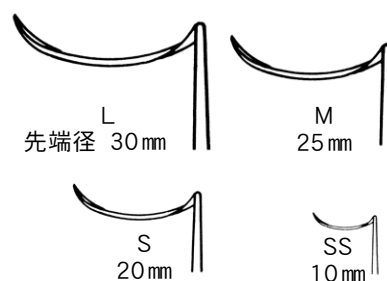

動脈瘤針 デシャンブ型

(先鈍) 全長 220mm

製品番号	種別
TKZ-F1207L-1	右 大
TKZ-F1207M-1	右 中
TKZ-F1207S-1	右 小
TKZ-F1207SS-1	右 極小
TKZ-F1207L-2	左 大
TKZ-F1207M-2	左 中
TKZ-F1207S-2	左 小
TKZ-F1207SS-2	左 極小

TKZ-F1209



動脈瘤針 レオポルド型

製品番号	種別
TKZ-F1209-1	大 内径 30mm 全長 248mm
TKZ-F1209-2	小 内径 20mm 全長 238mm

※受は受注生産品です。※終は在庫が無くなり次第販売を終了致します。

鍋谷式角度付アンビル把持鉗子

TKZ-F2610

- 食道切除後（上縦隔）や胃全摘（上腹部）など狭い術野で食道内へアンビルヘッドを「ボタンを掛ける」ように入れ易い。
- アンビルヘッド挿入後に巾着縫合や補強の糸も結び易い。

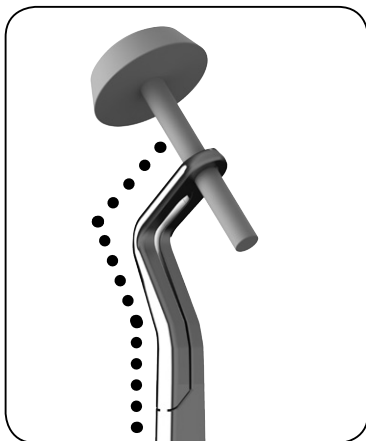

TKZ-F2610

鍋谷式角度付アンビル把持鉗子
全長220mm
把持可能径6.1mm-7.0mm



TKZ-F2615

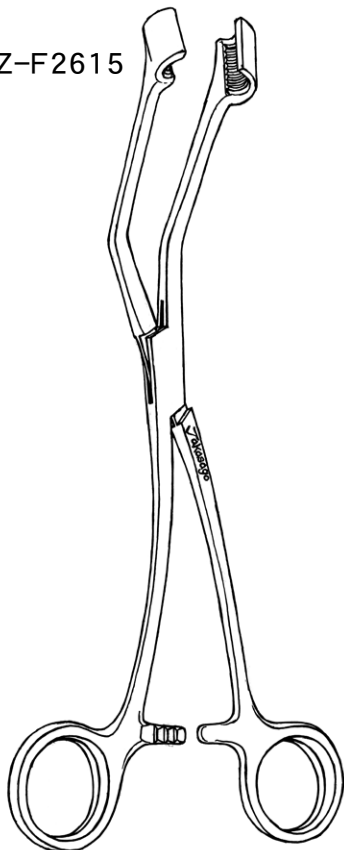

TKZ-F2615

エーエスクランプ
ANVIL SHAFT CLAMPS

エーエスクランプ

お問い合わせ先
販売元 株式会社バイオテック
山口県宇部市西中町6-20
TEL : 050(3590)8400
FAX : 050(3488)8400

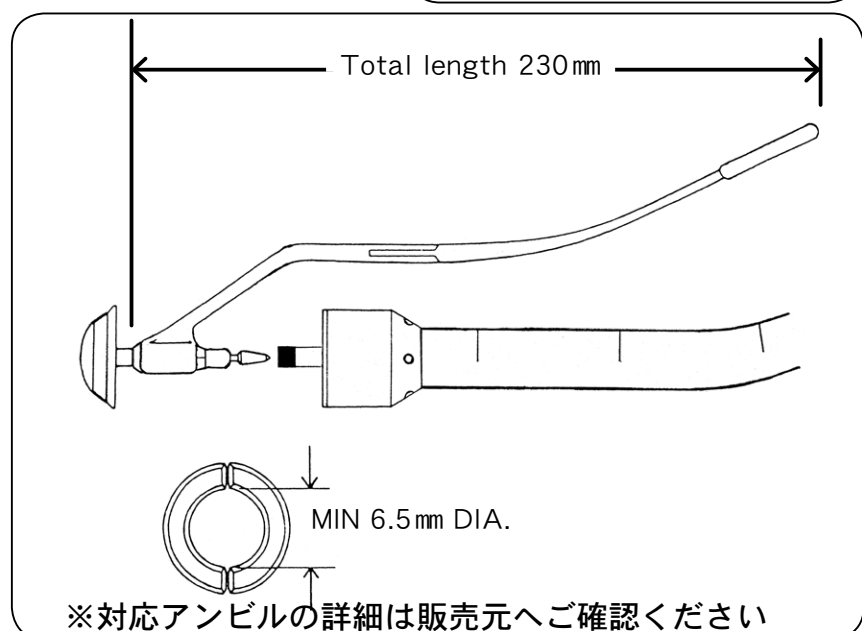

※**受**は受注生産品です。※**終**は在庫が無くなり次第販売を終了致します。

TKZ-SUP



TKZ-SUP
スーパーアンビルカンシ
SUPER-ANVIL CLAMP by EEA

製品特徴

- ・新旧アンビルに対応
- ・4通りの把持方法
- ・より確実なタバコ縫合
- ・より広い視野を確保

スーパーアンビルカンシ

■吻合器使用時のタバコ縫合の確実性の向上を目指した製品です



■ 4通りの把持方法を選択可能

改金属製巾着縫合器 EH60

本品は、消化管断端の巾着縫合時に縫合糸、及び縫合針を組織に貫通させるために用いるステンレス製の再使用可能な手術器具です。

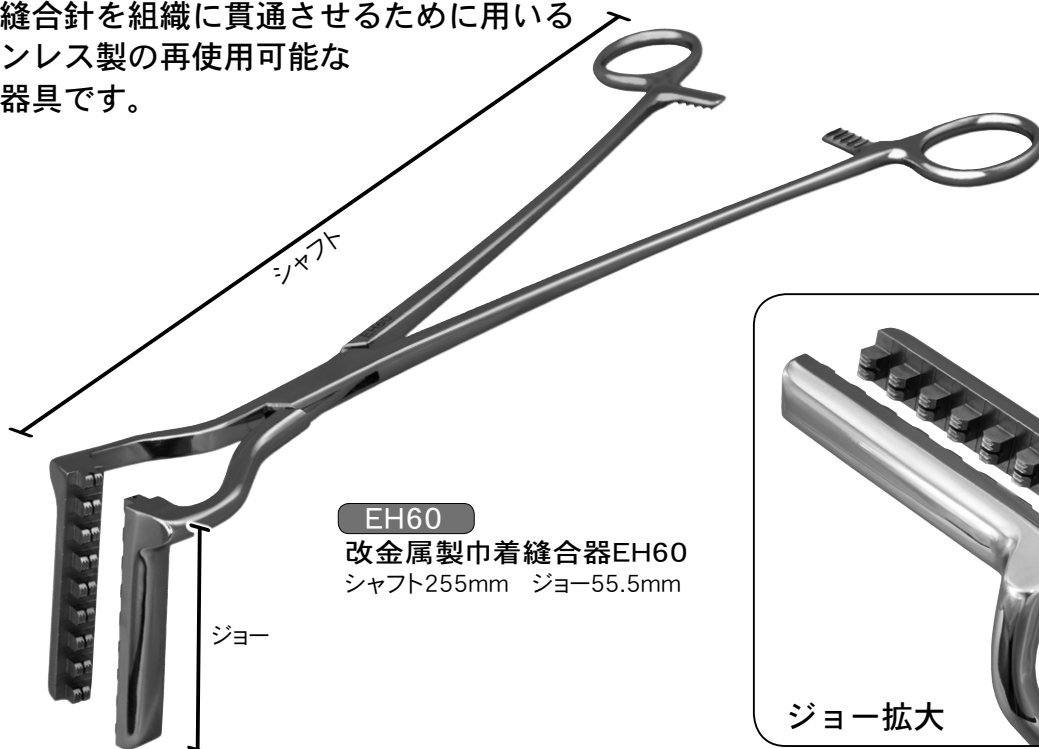

EH60
改金属製巾着縫合器EH60
シャフト255mm ジョー55.5mm

ジョー拡大

※**受**は受注生産品です。※**終**は在庫が無くなり次第販売を終了致します。

二ツ孔縫合針(腸用、弱弯)

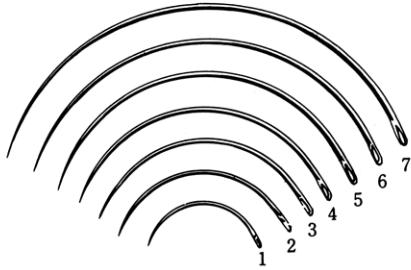

TKZ-G-1205

腸用二ツ孔弱弯針 丸針
No.03 ~ No.10(10本入り)

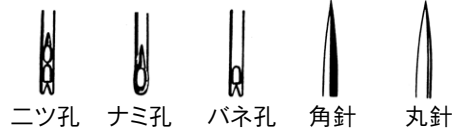

二ツ孔縫合針(腸用、強弯)

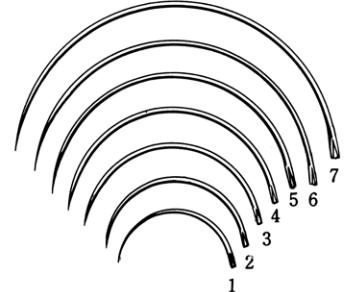

TKZ-G-1206

腸用二ツ孔強弯針 丸針
No.03 ~ No.10(10本入り)

兎唇用針

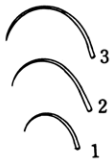

TKZ-G-1301

兎唇用針 ナミ孔
No.1 ~ No.3(10本入り)

口蓋用針

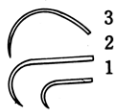

TKZ-G-1302

口蓋用針 バネ孔
No.1 ~ No.3(10本入り)

血管用弯針

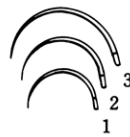

TKZ-G-1401

血管用強弯針 丸針バネ孔
No.1 ~ No.3(10本入り)

TKZ-G-1402

血管用強弯針 丸針ナミ孔
No.1 ~ No.3(10本入り)

眼科用弯針



TKZ-G-1501

眼科用弱弯針 角針バネ孔
No.03 ~ No.3(10本入り)

TKZ-G-1502

眼科用弱弯針 角針ナミ孔
No.03 ~ No.3(10本入り)

婦人科用強弯針

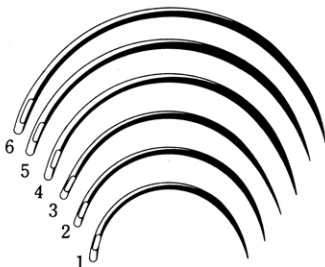

TKZ-G-1601

婦人科用強弯針角針 バネ孔
No.1 ~ No.6(10本入り)

TKZ-G-1602

婦人科用強弯針角針 ナミ孔
No.1 ~ No.6(10本入り)

婦人科用強弯鈍針



TKZ-G-1603

婦人科用強弯鈍針 ナミ孔
No.1 ~ No.3(10本入り)

婦人科用マルチン氏針

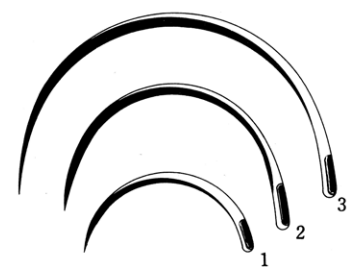

TKZ-G-1604

婦人科用マルチン針 角針バネ孔
No.1 ~ No.3(10本入り)

TKZ-G-1605

婦人科用マルチン針 角針ナミ孔
No.1 ~ No.3(10本入り)

※受は受注生産品です。※終は在庫が無くなり次第販売を終了致します。

高砂縫合針

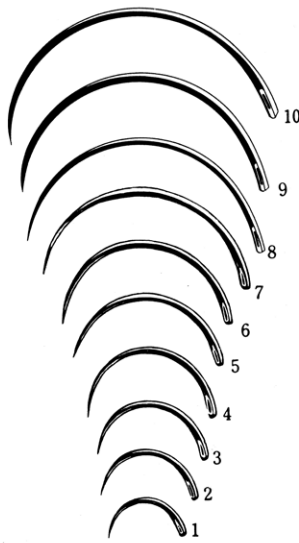

■外科用強弯針
(10本入り)
Surgical
Suture Needle
Cutting 1/2 Circle

外科用強弯針

製品番号	種別
TKZ-G-1101	角針バネ孔 No.03 ~ No.12
TKZ-G-1102	角針ナミ孔 No.03 ~ No.12
TKZ-G-1103	丸針バネ孔 No.03 ~ No.12
TKZ-G-1104	丸針ナミ孔 No.03 ~ No.12

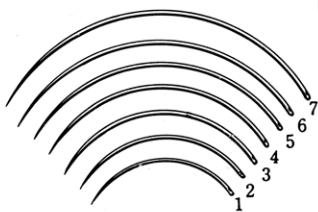
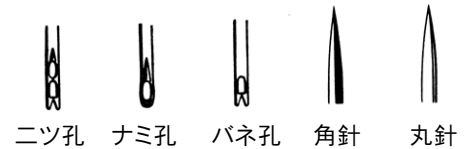
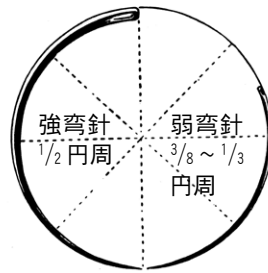

■外科用弱弯針
(10本入り)
Surgical
Suture Needle
Cutting 3/8 Circle

外科用弱弯針

製品番号	種別
TKZ-G-1105	角針バネ孔 No.02 ~ No.10
TKZ-G-1106	角針ナミ孔 No.02 ~ No.10
TKZ-G-1107	丸針バネ孔 No.02 ~ No.10
TKZ-G-1108	丸針ナミ孔 No.02 ~ No.10

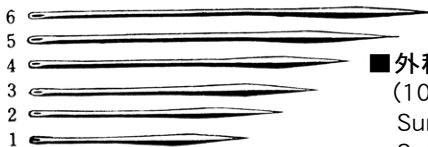

■外科用直針
(10本入り)
Surgical
Suture Needle
Straight

外科用直針

製品番号	種別
TKZ-G-1109	角針バネ孔 No.1 ~ No.6
TKZ-G-1110	角針ナミ孔 No.1 ~ No.6

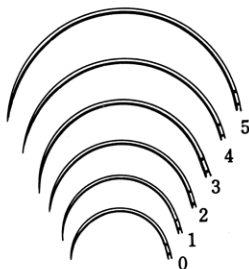

■腸用丸針
(10本入り)
Intestinal
Taper point
1/2 Circle

腸用弯針

製品番号	種別
TKZ-G-1201	丸針バネ孔 No.03 ~ No.10
TKZ-G-1202	丸針ナミ孔 No.03 ~ No.10



■腸用直針
(10本入り)
Intestinal
Straight

腸用直針

製品番号	種別
TKZ-G-1203	丸針バネ孔 No.1 ~ No.3
TKZ-G-1204	丸針ナミ孔 No.1 ~ No.3

※**受**は受注生産品です。※**終**は在庫が無くなり次第販売を終了致します。

外科用先曲針 (10本入り)

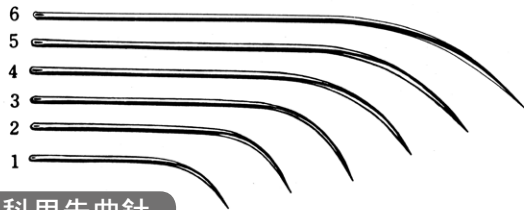

外科用先曲針

製品番号	種別
TKZ-G-1111	角針バネ孔 No.1 ~ No.6
TKZ-G-1112	角針ナミ孔 No.1 ~ No.6

解剖用針 (10本入り)

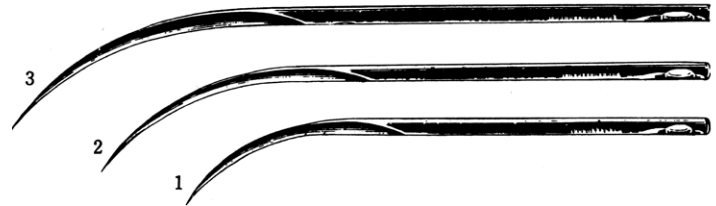

TKZ-G-1701

解剖用先曲針 角針ナミ孔 No.1 ~ No.3

硬脳膜針

製品番号	種別
TKZ-G-1801	角針バネ孔 (10本入り)
TKZ-G-1802	丸針バネ孔 (10本入り)

三宅針

製品番号	種別
TKZ-G-1901	弱弯丸針バネ孔 (10本入り)
TKZ-G-1902	弱弯丸針ナミ孔 (10本入り)



TKZ-G-2000

エチコン巾着鉗子ショートタイプ用両端針 (10パック入)
針部 直針 丸針 55mm 糸部 2-0 900mm

TKZ-G-2000

金属製組立式巾着縫合器 エンド PSD

TKZ-F3900-1

縫合ヘッド

TKZ-F3900-2

エンド PSD 本体



縫合ヘッド部拡大

TKZ-F3900-3

エンド PSD 専用補助具

※**受**は受注生産品です。※**終**は在庫が無くなり次第販売を終了致します。